

3-WEGEMISCHER EASYFLOW

Montage- und Bedienungsanleitung

HINWEIS

Diese Anleitung ist vor Beginn der Installation aufmerksam durchzulesen und vor Ort aufzubewahren!

SICHERHEIT

Die Installation des Mischers darf ausschließlich von fachkundigem Personal nach den geltenden Sicherheitsrichtlinien durchgeführt werden. Nicht bestimmungsgemäße Verwendung kann zu Schäden an Menschen und Gegenständen führen!

BESTIMMUNGSGEMÄSSE VERWENDUNG

Das Misch- und Verteilventil ist für den Gebrauch in geschlossenen Warmwasser-Heizungsanlagen, zum Mischen oder Verteilen von Flüssigkeiten gemäß technischen Daten bestimmt. Die Bedienung kann manuell oder über einen elektrischen Stellmotor erfolgen.

WARTUNG

Das Ventil ist wartungsfrei.

TECHNISCHE DATEN

Betriebstemperatur:	5-110°C
Betriebsdruck max.:	10 bar
Material Mischergehäuse:	Messing CW617N
Dichtungen:	EPDM
Drehmoment:	DN15-DN32 <3Nm; DN40-DN50 <5Nm
Medium:	Heizungswasser gemäß VDI2035, Glycolgemisch max.: 50%

ENTSORGUNG

Zum Schutz der Umwelt darf das Ventil nicht in unsortierten Haus- oder Gewerbemüll, sondern in den dafür vorgesehenen Sammelstellen entsorgt werden.

GARANTIE

Die Garantie auf das Ventil beträgt 24 Monate ab Kaufdatum. Bei fehlerhaftem Einbau oder nicht bestimmungsgemäßer Verwendung erlischt die Garantie!

INSTALLATION

Der Installationsort sollte für Reparaturen und Montage frei zugänglich sein. Die Einbaulage muss so gewählt werden, dass bei Betrieb mit elektrischem Stellantrieb dieser nicht Überkopf steht und durch eventuelle Leckagen keine Flüssigkeit in den Motor eindringen kann!

KONFIGURATION

Das Ventil kann als Misch- oder Verteilventil eingesetzt werden und erlaubt verschiedene Einbaumöglichkeiten. Im Auslieferungszustand ist die Montage vertikal im Vorlauf rechts vorgesehen. Die flache Seite der Spindel ist entgegengesetzt des Mischer-Padels. Zur Änderung der Konfiguration müssen Spindel, Blockierings-Kunststoffscheibe und Platte mit Skala gemäß Bild 1 bis 5 angepasst werden.

EASYFLOW 3-WAY MIXER

Installation manual

NOTE

Read these instructions carefully before beginning installation and keep them available at the site of use.

SAFETY

The mixer should be installed only by trained personnel in accordance with the applicable safety guidelines. Use of this item for other than its intended use can cause injury to persons and damage to property.

INTENDED USE

This mixing and distributor valve is intended for use in closed hot-water heating systems for the mixing or distribution of fluids in accordance with the technical data. It can be operated manually or by means of an electric actuator.

MAINTENANCE

The valve is maintenance-free.

TECHNICAL DATA

Operating temperature:	5-110°C
Max. operating pressure:	10 bar
Mixer housing material:	Brass CW617N
Seals:	EPDM
Torque:	DN15-DN32 <3 Nm; DN40-DN50 <5 Nm
Medium:	Heating water as per VDI2035, max. glycol component: 50%

DISPOSAL

For reasons of environmental protection, do not dispose of the valve in unsorted domestic or commercial waste. It should instead be disposed of at an appropriate collection point.

WARRANTY

The warranty on the valve is active for 24 months from the date of purchase. If the valve is installed incorrectly or not used for its intended use, the warranty shall be void.

INSTALLATION

The installation site should be freely accessible to allow repairs and maintenance. Select the installation position so that if an electric actuator is used, this is not positioned overhead and so that in the event of leakage, no liquids can enter the motor.

CONFIGURATION

The valve can be used as a mixer or as a distributor valve and offers various options for installation. As supplied, installation is assumed to be vertical with flow on the right. The flat side of the spindle faces the mixer paddle. To change the configuration, the spindle, the plastic blocking washer and the disc with the scale must be modified as shown in Figures 1 to 5.

MELANGEUR 3 VOIES EASYFLOW

Notice de montage et d'utilisation

REMARQUE

Cette notice doit être lue attentivement et conservée sur le site avant de commencer l'installation !

SÉCURITÉ

L'installation du mélangeur doit être effectuée uniquement par du personnel qualifié, conformément aux règles de sécurité en vigueur. Une utilisation incorrecte peut entraîner des dommages matériels et compromettre la sécurité des personnes !

UTILISATION CONFORME

La vanne de mélange et de distribution est conçue pour être utilisée dans des systèmes fermés de chauffage à eau chaude, pour mélanger ou distribuer des fluides conformément aux données. Le fonctionnement peut être effectué manuellement ou via un servomoteur électrique .

MAINTENANCE

La vanne ne nécessite aucun entretien .

DONNÉES TECHNIQUES

Température de service :	5-110°C
Pression de service :	max. 10 bar
Matériau corps du mélangeur :	laiton CW617N
Joints :	EPDM
Couple :	DN15-DN32 <3Nm; DN40-DN50 <5Nm
Fluides :	eau de chauffage selon VDI2035, glycol mélangé max : 50 %

ÉLIMINATION

Afin de protéger l'environnement, la vanne ne doit pas être jetée dans les déchets ménagers ou commerciaux non triés, mais dans les conteneurs de déchets recyclables prévus à cet effet.

GARANTIE

La vanne est garantie pendant 24 mois à compter de la date d'achat. Une installation incorrecte ou une utilisation inappropriée annule la garantie!

INSTALLATION

Le site d'installation doit être librement accessible pour les réparations et le montage. La position d'installation doit être choisie de manière à ce que, lors du fonctionnement avec des servomoteurs électriques, le servomoteur ne soit pas à l'envers et qu'aucun liquide ne puisse pénétrer dans le moteur en raison d'une fuite éventuelle!

CONFIGURATION

La vanne peut être utilisée comme mélangeur ou vanne de distribution et permet diverses options d'installation. A la livraison, l'installation est prévue verticalement dans le départ à droite. Le côté plat de la broche est à l'opposé du secteur taraudé du mélangeur. Pour modifier la configuration, il faut régler la broche, le disque de blocage et la plaque graduée, comme indiqué sur les figures 1 à 5.

3-WEGEMISCHER EASYFLOW
EASYFLOW 3-WAY MIXER
MELANGEUR 3 VOIES EASYFLOW

AUFBAU / CONSTRUCTION / MONTAGE DES PIÈCES

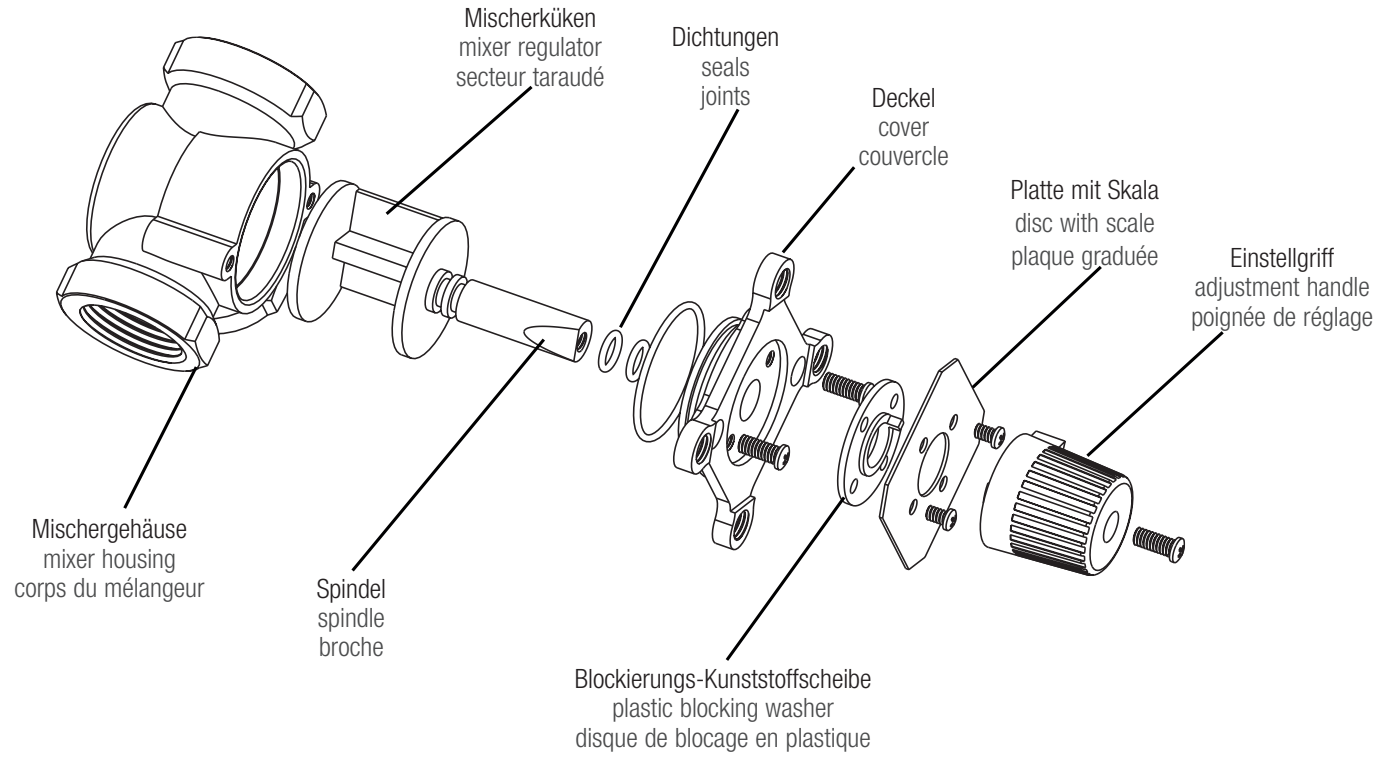
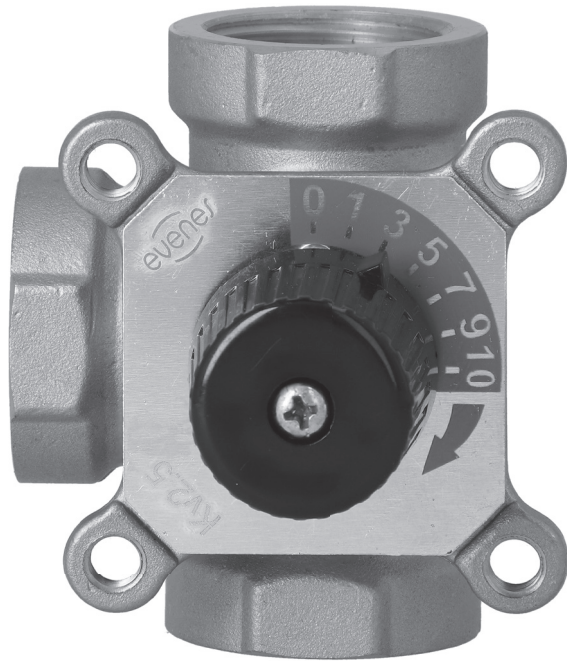

MISCHEN / MIXING / MÉLANGER

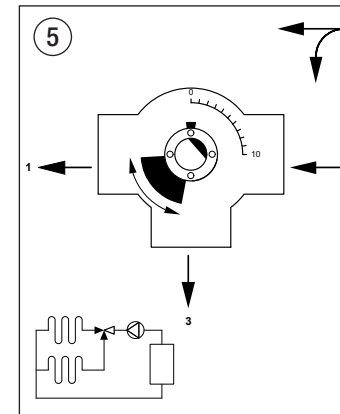
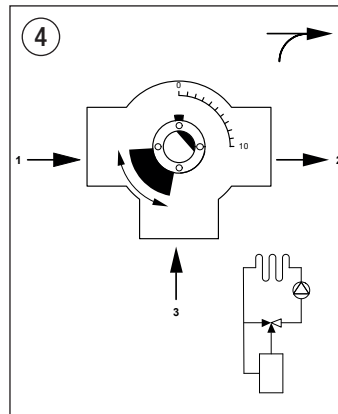
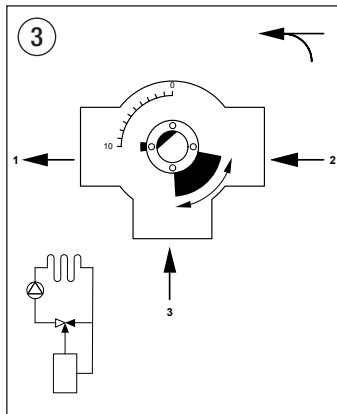
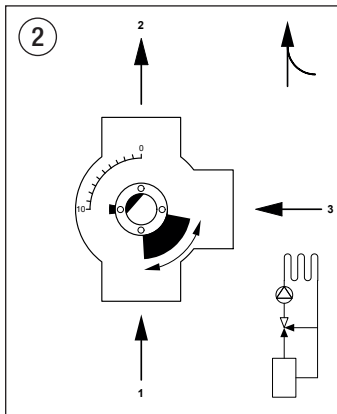
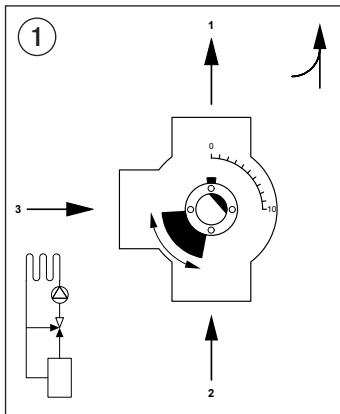

VERTEILEN / DISTRIBUTING / DISTRIBUER